

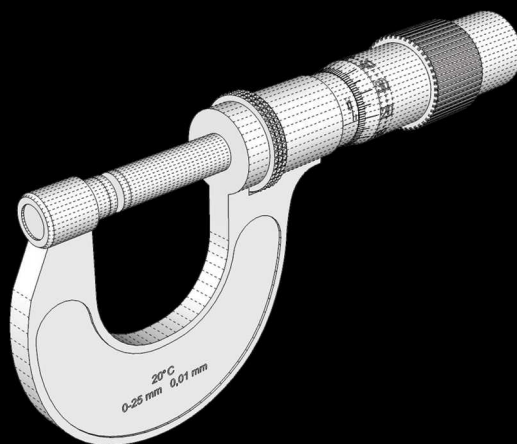

گروه بازرگانی فرخی

تولیدی و صنعتی



گروه بازرگانی و فنی مهندسی فرخی

commercial@farokhigroup.com
www.farokhigroup.com



خدمات و فعالیت‌های ما
گروه صنعتی فرخی از سال ۱۳۸۷ فعالیت خود را در زمینه
محاسبات مهندسی معکوس، قالب گیری، طراحی و مدل سازی
ماشینکاری، ساخت و ماشینکاری در محل
ریخته گری، جوشکاری و مونتاژ
تعمیر و نگهداری خطوط تولید پتروشیمی و نفت
ساخت انواع قطعات و ماشین آلات صنایع فلزی
اجرای پروژه های صنعتی و ماشین سازی و تولیدی
اجرای پروژه های ساحلی و فراساحلی
خدمات دریایی و غواصی
و همچنین خدمات بازرگانی
در جهت توسعه و پیشرفت کشور آغاز نموده است

زیر مجموعه‌های هلدینگ فرخی



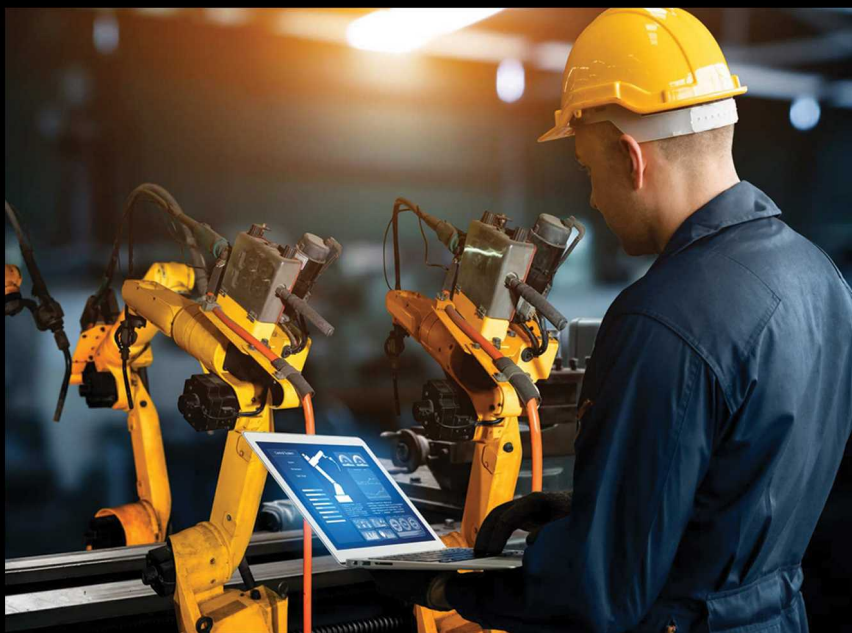

3 AUTODESK®
3DS MAX®

ANSYS®

ABAQUS®

SOLIDWORKS®

FLOW-3D®

IMPACT ABAQUS

محاسبات و طراحی با کمک طراحان و نقشه کشان حرفه ای و با تجربه با استفاده از نرم افزارهای ANSYS، CATIA، SOLIDWORKS، ABAQUS، 3Ds MAX، FLOW-3D و ... به همراه 10 مهندس متفکر و متخصص، قادر به همکاری با کلیه کارخانه‌های صنعتی در سراسر کشور و جهان است.



آزمایشگاه و کنترل کیفیت

ماشینکاری قطعات سنگین معدنی و غیر معدنی



ماشینکاری قطعات سنگین معدنی و غیر معدنی

ماشین کاری لت سنگین به طول 14000 میلی متر و قطر 7000 میلی متر با دستگاه های تراش و کاروسل و بورینگ، دستگاه های فرز حفاری و دروازه ای و سنگ زنی قطعات بزرگ.





ماشین کاری و تراشکاری فوق سنگین



تولید کننده

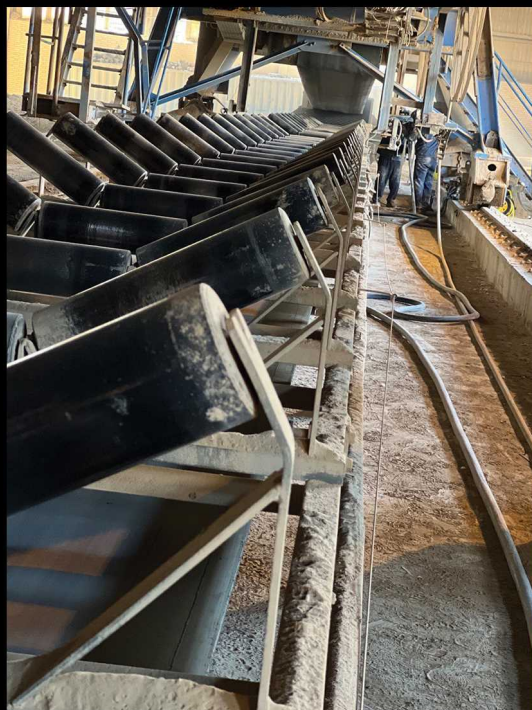

تولید انواع پولی های چاگنت دار و کوپلینگ های دنده ای - فولادی
تولید انواع رولینگ های لاستیکی و فلزی
تولید انواع دنده های شانه ای و چرخزنجیر های خاص و عمومی

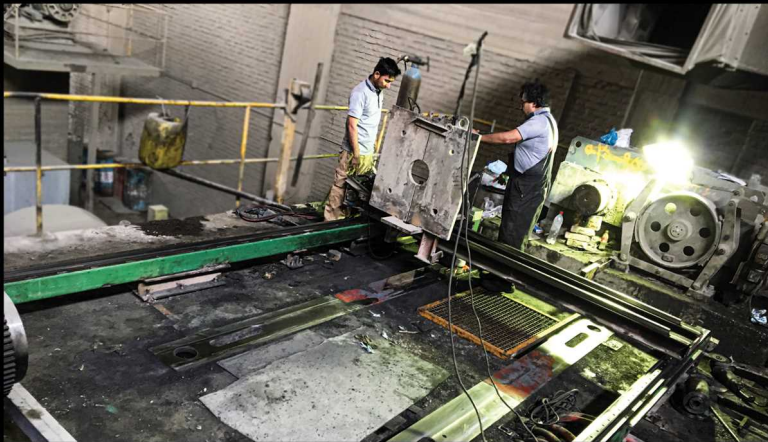

ماشین کاری در کارخانه با استفاده از تیم متخصص و حرفه ای

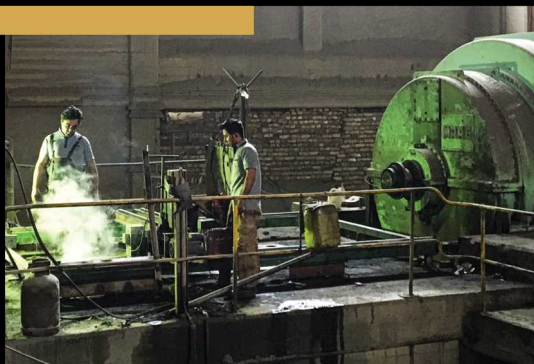

سنگ زنی - شافت ها - بیس پلیت ها بزرگ -
تراشکاری انواع رینگ و قلاویز کاری های بزرگ و...
این تیم تمامی پروژه های حاضر در محل را بلافاصله
طراحی، آنالیز و عملیاتی خواهد کرد
کمترین زمان و بهترین کیفیت را از ما بخواهید



ریخته گری بدون محدودیت

ریخته گری انواع فولاد های منگنزی - پرو
کروم.ریخته گری انواع چدن های خام -
داکتل - سفید - نای هارد و آلیاژی
ریخته گری انواع آلیاژ های نسوز - 56/1
104837 - 2048480 و...
تمامی قطعات به همراه گزارش های NPT
خواسته شده توسط کارفرما و نمونه شاهد
برروی هر قطعه ارائه خواهد شد.

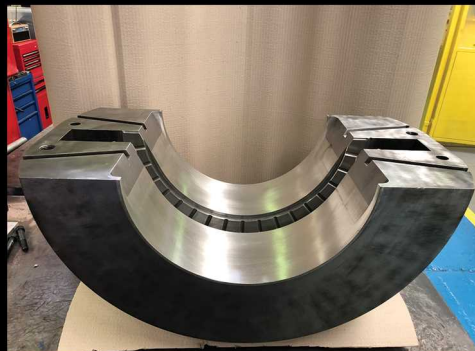

بابیت ریزی

انواع پوشهای برنزی - ریختگری
دایکت - آلیاژ آلومینیوم و برنز -
ریخته گری انواع آلیاژها با کوره
های تخصصی

متال ریزی انواع آلیاژهای بایت

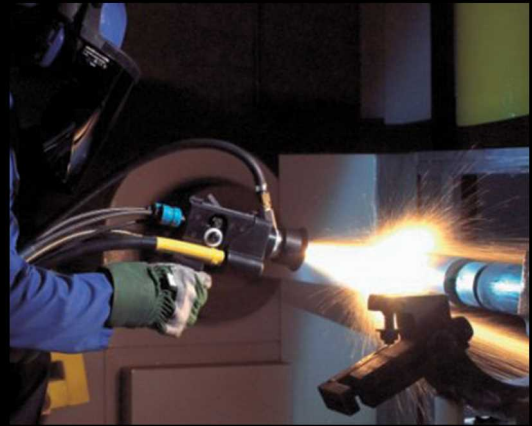

انواع آلیاژهای سخت و ترمیم توسط
متال اسپری و یا آبکاری کروم سخت
این بخش دارای تجهیزات پاشش و
اندازه گیری ضخامت و نربر کردن
سطوح میباشد.
همچنین قطعات پس از سنگ زنی و
تراشکاری، متال اسپری خواهند شد.

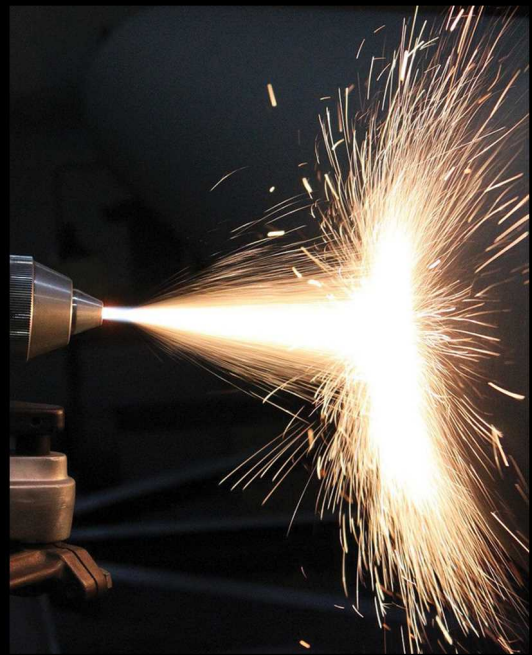

مدل سازی دستی



مدل سازی مومی
مدل سازی CNC
پرینتر سه بعدی

جوشکاری های انواع آلیاژها توسط مهندس ناظر جوشکاری



جوشکاری زیر آب (UnderWater) و Mig/Tig
جوشکاری های سرد در محدوده ها و آمپرهای عملیات گوجینگ و
سطح برداری، دارای تیم عملی جهت تهیه گزارشات WPS و همچنین
تیم کامل مسلط به ITP و UT nun level3

جوشکاری‌های سرد در محدوده‌ها و آمپرهای عملیات گوجینگ و سطح برداری



متخصصین جوشکاری این مجموعه تمامی مدارک و Certificate زمینه کاری
خود را دارا هستند





ساخت سیستم‌های توزین

ساخت سیستم‌های توزین ساخت
خطوط تولید پیوسته تولید انواع
زنجیر های بزرگ با دقت بالا انواع
خطوط عمومی و افقی

ماشینکاری قطعات سنگین معدنی و غیر معدنی



ساخت دنده های ساده و مورب بدون محدودیت در قطر و وزن، ساخت انواع کراویل پیتئون و دنده های خاص، سنگ زنی دنده ها و ارائه گواهی کیفیت مربوط به دنده، عیب یابی و ترمیم دنده های بزرگ و معیوب



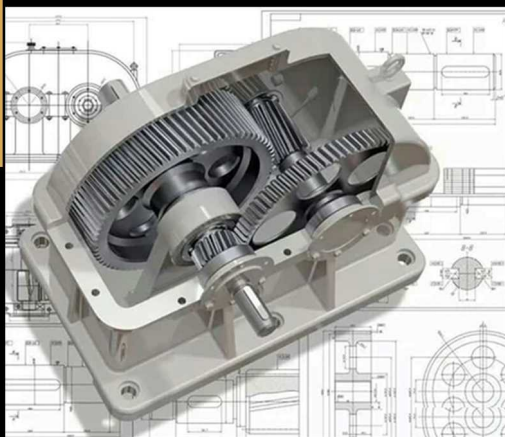
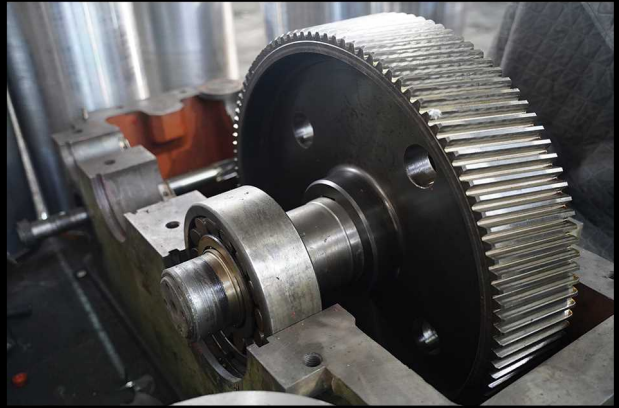

ساخت گیربکس را با طراحی و آنالیز

ما در تیم خود، ساخت گیربکس را با طراحی و آنالیز دقیق انجام می دهیم و پس از آن گیربکس با آگاهی کامل از فعالیت های مورد نیاز ساخته و تولید می شود. گیربکس های زیر نظر این مجموعه دارای گارانتی بی قید و شرط می باشد.



قالب سازی فوج و کوره های عملیات حرارتی

قطعاتی تا وزن 130 کیلوگرم به صورت کاملا مستقیم و بدون محدودیت، و با توجه به شرایط متالورژیکی عملیات حرارتی فوج انجام میگردد. دارای پتک سنگین - قالبسازی فوج - و کوره های عملیات حرارتی



پیمانکاری خطوط بهره برداری

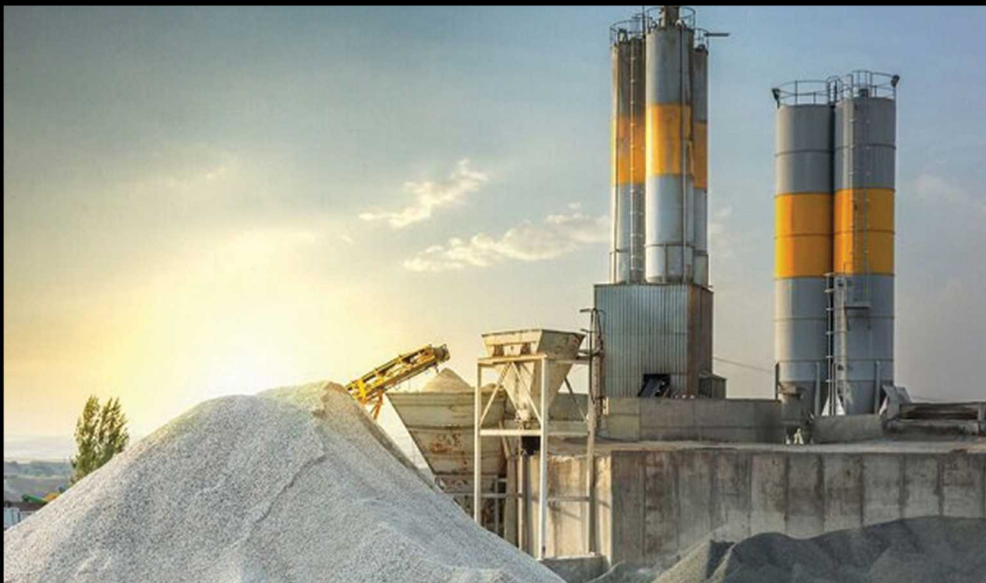

تیم‌های مهندسی مکانیک - برق صنعتی - دارای افراد با سابقه در صنایع کشور، صنایع سیمان - فولاد - پتروشیمی - نیروگاهی



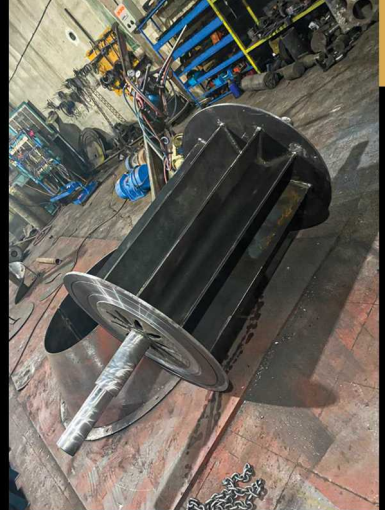

تولید و تعمیر قطعات
کمپرسور
بلوور
آببند مکانیکی
روتاری
شیرهای صنعتی



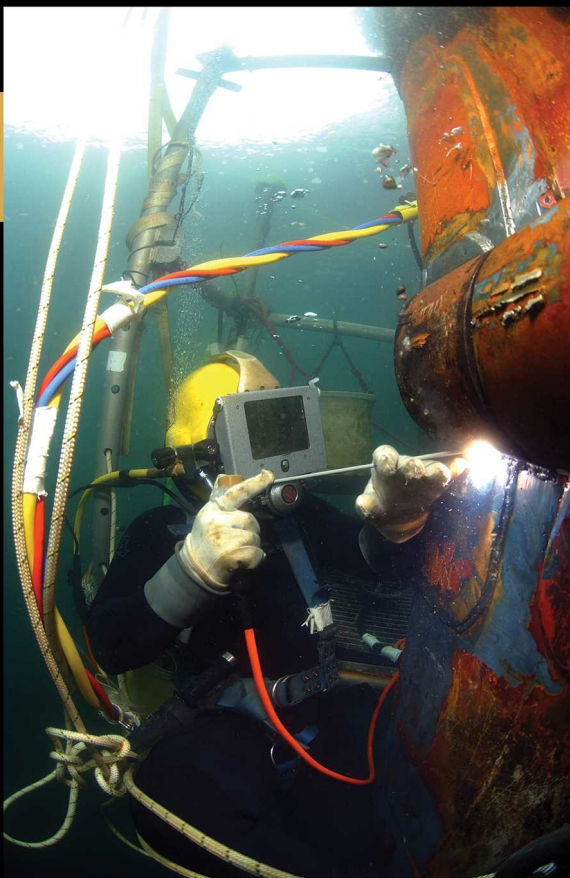

انجام پروژه‌های ساحلی و فراساحلی



دارای تیم متخصص در پروژه
های دریایی و خدمات غواصی
صنعتی



همکاری گسترده با شرکتهای بین المللی در زمینه واردات و صادرات انواع کالاهای صنعتی

